

COMM. 12 Medence tisztító robot

Felhasználói kézikönyv



HU

COMM. 12 Medence tisztító robot

Felhasználói kézikönyv

Tartalomjegyzék

1. FONTOS BIZTONSÁGI INTÉZKEDÉSEK.....	2
2. FCC NYILATKOZAT.....	3
3. LEÍRÁSOK ÉS VÍZ FELTÉTELEK.....	3
4. Csomag TARTALMA.....	3
5. ÖSSZESZERELÉSI ÚTMUTATÓ.....	4
6. NAPI MŰKÖDÉS.....	5
7. TÁVIRÁNYÍTÓ EGYSÉG.....	6
8. A SZŰRŐ TISZTÍTÁSA.....	7

1. FONTOS BIZTONSÁGI INTÉZKEDÉSEK

OLVASSA EL ÉS KÖVESSE VALAMENNYI UTASÍTÁST

Kérjük szigorúan tartsa be a következő FIGYELMEZTETÉSEKET:



FIGYELMEZTETÉS

Vegye ki a medence tisztítót a medencéből mielőtt az emberek belépnek a medencébe.



FIGYELMEZTETÉS

A robotkészülék vizsgálatakor húzza ki a fő tápegységet.



FIGYELMEZTETÉS

Győződjön meg róla, hogy a gyerekek nem próbálhatják meg elérni a robotot, miközben az működik.



FIGYELMEZTETÉS

Tartsa elzárva a robotot gyermekektől, csökkent fizikai, érzékszervi vagy mentális képességekkel rendelkező vagy tapasztalat és tudás nélküli személyektől elzárva, kivéve, ha felügyeletet vagy utasítást kapnak.



FIGYELMEZTETÉS

Csak eredeti tápkábelt szabad használni. A kockázat elkerülése érdekében Robot Pool Cleaner tanúsítvánnyal rendelkező szakember cserélheti ki a kábelt.



FIGYELMEZTETÉS

Az egységet csak földelt hibás áramkör megszakítóval (GFCI) által védett tápellátó áramkörhöz szabad csatlakoztatni. Ezt a GFCI-t rutinszerűen kell tesztelni. A GFCI teszteléséhez nyomja meg a teszt gombot. A GFCI-nek meg kell szakítania az áramot. Nyomja meg a reset gombot. Az áramellátás ekkor vissza kell álljon. Ha a GFCI nem így működik, a GFCI hibás. Ha a GFCI megszakítja a tápegység áramellátását anélkül, hogy a nyomógombot lenyomná, a föld áramlás lehet, ami jelzi az áramütés lehetőségét. Ne használja a készüléket. Húzza ki a tápegységet és forduljon segítségért a gyártóhoz.



FIGYELMEZTETÉS

Az áramütéskockázat csökkentése érdekében a sérült kábelt azonnal cserélje ki. Ne használjon hosszabbítót az egység tápellátásához; biztosítson egy megfelelően elhelyezett kimenetet.

Győződjön meg róla, hogy a következő óvintézkedéseket végrhajtották:



VIGYÁZAT

A robot készüléket csak képzett üzemeltető üzemeltetheti.



VIGYÁZAT

Az üzemeltető tartsa távol kezeit a vezetőszalag mechanizmusától.



VIGYÁZAT

Működés közben állítsa a kocsit és a tápegységet legalább 3,5 m / 12ft távolságra a medence szélétől.



VIGYÁZAT

Az elektromos áramütés elleni folyamatos védelem érdekében a tápegységet legalább 11 cm / 4 " -ra a földfelszín felett kell elhelyezni.



VIGYÁZAT

A Robot Pool Cleaner emelésekor ügyeljen arra, hogy elkerülje a hát sérülését.



VIGYÁZAT

Ne temesse el a kábelt -helyezze úgy a kábelt, hogy minimálisra csökkentse a fűnyírók, sövényvágók és egyéb berendezések általi megsérülés lehetőségét.



VIGYÁZAT

Ez a robot állandóan telepített medencékhez használható. Ne használja tárolható medencéknél. Az állandóan telepített medence a földön vagy épületben van kialakítva, nem lehet könnyen szét-és összeszerelni a tároláshoz az eredeti integritásának megfelelően.

MENTSE EL EZEKET AZ UTASÍTÁSOKAT

2. FCC NYILATKOZAT

MEGJEGYZÉS: Ezt a berendezést tesztelték és megállapították, hogy megfelel az FCC szabályzat 15. részének megfelelő B osztályú digitális eszközre vonatkozó határértékeknek. Ezek a határértékek úgy vannak kialakítva, hogy lakossági telepítésnél megfelelő védelmet nyújtsanak a káros interferenciák ellen. Ez a berendezés rádiófrekvenciás energiát használ és sugározhat. Ha nem az utasításoknak megfelelően telepíti és használja, káros interferenciát okozhat a rádiós kommunikációban. Ugyanakkor nincs garancia arra, hogy egy adott telepítésben nem lép fel interferencia. Ha ez a berendezés káros interferenciát okoz a rádió vagy a televízió vételében, amelyet a készülék kikapcsolásával és bekapcsolásával lehet okozni, a felhasználó próbálja meg egy vagy több alábbi beavatkozással korrigálni az interferenciát:

- Állítsa be vagy helyezze át a fogadóantennát.
- Növelje a berendezés és a vevő közti távolságot.
- Csatlakoztassa a berendezést egy olyan áramkörbe, amely különbözik a vevőegységhez tartozó áramkörtől.
- Segítségért forduljon a kereskedőhöz vagy egy tapasztalt rádió/televízió szakemberhez.

A megfelelőségért felelős fél (Maytronics Ltd) által kifejezetten nem engedélyezett változtatások vagy módosítások érvényteleníthetik a felhasználó jogosultságát a berendezés működtetésére.

3. JELLEMZŐK ÉS VÍZ FELTÉTELEK

- Motorvédelem: IP 68
- Minimum mélység: 0.40 m / 1.3 ft
- Maximum mélység: 7 m / 22.96 ft

Áramellátás

- Betáp: 100-250 AC Volts
- 50-60 Hertz
- Kilépő: <30 VDC
- IP 54

A medencetisztítót csak a következő víz feltételeknél használja:

- Klór: Max 4 ppm
- pH: 7.0 - 7.8
- Hőmérséklet: 6°-35°C / 43°-95°F
- NaCl: Maximum = 5000 ppm

4. A CSOMAG TARTALMA

Óvatosan vegye ki az összes elemet a dobozból és ellenőrizze a csomaglista szerint. Tartalom:

- Dokumentáció és tartozékok
- Összeszeretlen kocsi a tároláshoz és hordozáshoz
- Medencetisztító robot és lengő kábel
- A kocsi alapra szerelt tápegység
- Távirányítóegység és távirányító csipesz

5. ÖSSZESZERELÉSI ÚTMUTATÓ

1. Csatlakoztassa a kocsi fogantyút a talphoz, rögzítse a négy csavarral és anyával.
2. Csatlakoztassa a lengő kábelt a tápegységhez.
3. Csatlakoztassa a távirányító csipeszét a kocsi fogantyújához.



6. NAPI MŰKÖDÉS

A tisztító robot működtetése:

1. Helyezze a robotot a medencébe. Nyomja meg az ON gombot a tápegységen. A tisztítási munkamenet a kiválasztott ciklusidő szerint kezdődik.
2. A ciklus végén nyomja meg a tápegység OFF gombját.
3. Fogja a lengő kábelt, óvatosan húzza a robotot felfelé és a kocsi felé. Amint eléri a medence oldalát, óvatosan húzza meg a kábelt, amíg a fogantyú előbukkan. Fogja meg a fogantyút (és nem a kábelt), és húzza ki a vízből a robotot.r.

A távirányítóval a tisztító robotot a medence melletti oldalra vezessei, ahol a kocsi található, majd óvatosan húzza ki a kábelt a fent leírtak szerint. Győződjön meg róla, hogy a lengő kábel nincs összegubancolódva, így könnyen tekerceselhető és elhelyezhető a kocsi fogantyúján.

4. Tisztítsa meg a szűrőt, ha szükséges. A következő üzemi ciklus előtt tisztítsa meg a robottestet, a keféket, a hajtósíj területét és távolítsa el az idegen tárgyakat, mint pl. gumigyűrű, haj. stb.
5. Hetente egyszer tisztítsa meg a járókerék területét:

! A karbantartás előtt győződjön meg róla, hogy a tápegység kikapcsolt és kihúzott állapotban van a hálózati csatlakozó.

- A 2. számú Philips kézi csavarhúzóval távolítsuk el a négy csavart, amely a járókerekek fedelét rögzíti .
- Nyissa ki és távolítsa el a járókerekek fedelét.
- Vegye ki az idegen tárgyakat a járókerekekből.
- Zárja le a fedelet és rögzítse újra a négy csavart.

7. TÁVIRÁNYÍTÓ EGYSÉG

A távirányító lehetővé teszi, hogy a nehezen elérhető foltokat vagy azokat a helyeket, amelyek kimaradtak a standard tisztítási ciklus során, manuálisan vezérelve tisztítsa meg a robot.

A távirányító két

üzemmódot kínál:
automatikus üzemmód
és kézi irányítás mód.

Automatikus
üzemmódban a tisztítási
ciklus hossza
módosítható.

Kézi irányítás esetén a
robot mozgását kézzel
lehet szabályozni.

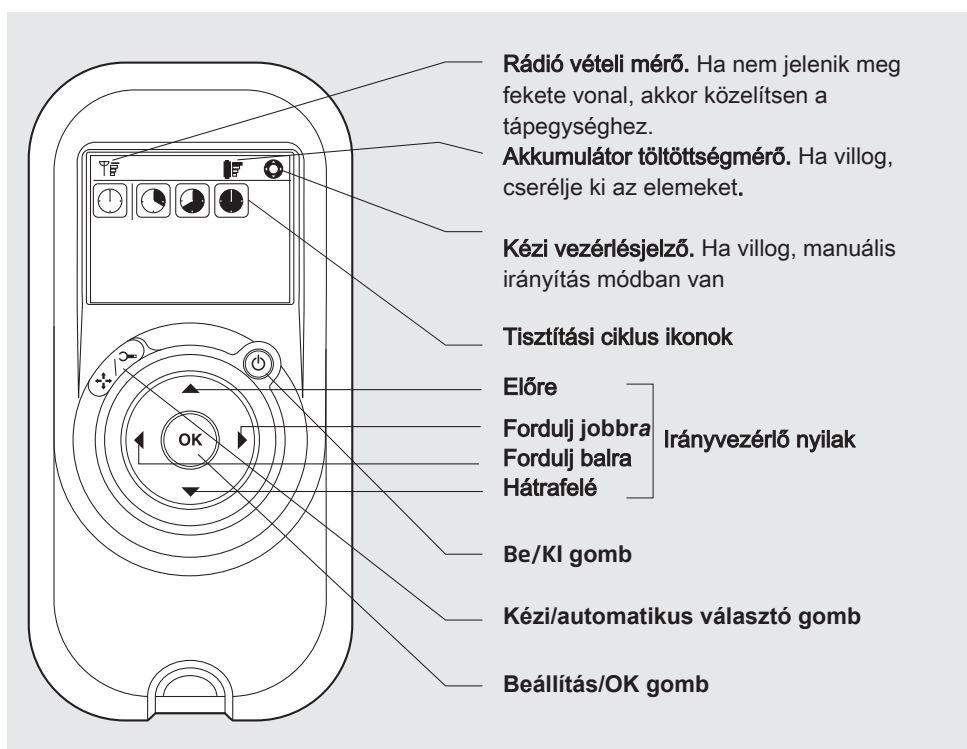

Kézi irányítás mód

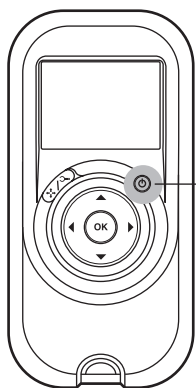

BE/KI gomb

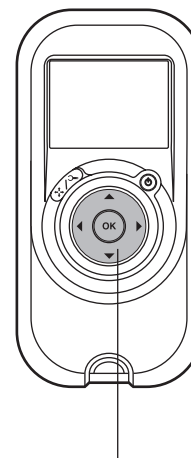

1. Nyomja meg egyszer az On / Off gombot . Ez a távirányítót kézi módba állítja . Használja az iránymutató nyilakat (lásd jobbra), hogy szabályozzák a robot mozgását a medence körül.
2. Nyomja meg az előre vagy hátra nyilakat, hogy gyorsabban mozgassa a robotot előre vagy hátra.
3. Nyomja meg ismét a Forward vagy Backward nyilakat , hogy manuálisan hajtsa végre a robot az előre vagy hátra manővert a szokásos tisztítási sebesség mellett.
4. A robotkészülék leállításához nyomja meg azt a nyilat, amely a robot jelenlegi mozgásával ellenkező irányba mutat.
5. Amikor a robot inaktív (áll) és megnyomja a balra vagy jobbra mutató nyilakat , a robot balra vagy jobbra fordul , az egyik öv előre , a másik hátrafelé mozgatásával.
6. Ha a Fordulj balra vagy Fordulj jobbra nyilakat megnyomja, miközben a robot előre vagy hátra mozog , a robot balra vagy jobbra fordul el az egyik öv elfordításával és a másik öv megállításával.

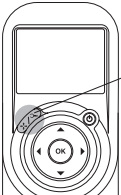
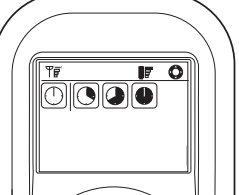

Irány vezérlő gomb

 <p>Kézi Automatikus választógomb</p>	<ol style="list-style-type: none"> 1. A kézi irányítás módból való kilépéshez nyomja meg egyszer a Kézi / Automatikus kiválasztó gombot. 2. A digitális képernyő világít és a tisztítási ciklus jelzője megváltoztatható. 	
 <p>Irányvezérlő nyilak</p>	<ol style="list-style-type: none"> 1. A kiválasztott tisztítási ciklus kiválasztásához használja a Fordulj jobbra vagy Fordulj balra nyilakat. A kívánt funkció elérésekor nyomja meg a Set / OK gombot. 	 <p>Beállítás OK gomb</p>

Nyomja meg a Manuális / Automatikus választógombot majd válassza ki a kívánt paramétereket az alábbi táblázat szerint:

 <p>Tisztítási ciklusjelző. Ez határozza meg a tisztítási ciklus hosszát.</p>	 <p>Gyors 4 órás ciklus</p>	 <p>Hatékony (alapbeállítás) 5 órás ciklus</p>	 <p>Extra 6- órás ciklus</p>
---	---	--	--

Megjegyzés:

- 2 perc elteltével, ha egyetlen gombot sem nyom meg, a távvezérlő leáll és a robot az előző beállítások szerint folytatja a működést.

8. A SZŰRŐ TISZTÍTÁSA

Minden tisztítási ciklus után tisztítsa meg a Robot Pool Cleaner szűrőt a következőképpen:

1. Nyomja meg a robot felső részén lévő reteszt, hogy megnyissa a felső fedelet.
2. Távolítsa el a szűrőkamrát a robotból és szerelje szét a részeit.
3. Mossa le a finomszűrő patront víznyomással, belülről kifelé.
4. Tegye vissza a szűrőt a szűrőkamrába és tegye vissza a kamrát a robotba.
5. A robot készen áll egy újabb tisztítási ciklusra.

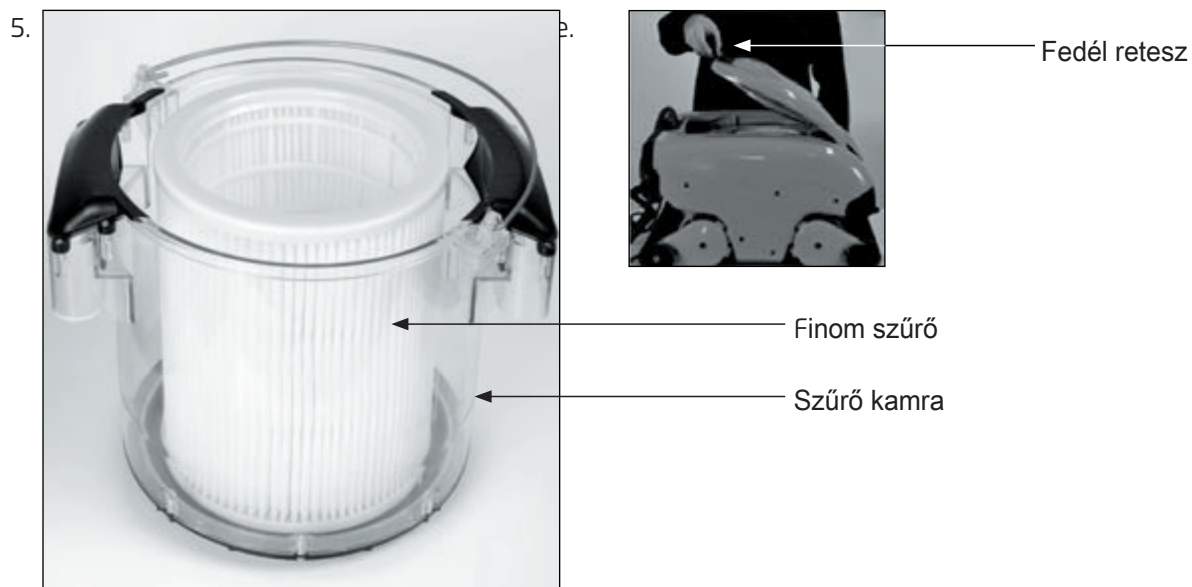

COMM. 12 Robotic Pool Cleaner

